

Saramonic®
Pro Audio Equipment

楓笛無線麥克風系列

Uwmic9 Kit4

RX9、HU9

使用說明書



無線麥克風接收器 UwMic9-RX9



產品介紹

楓笛 UwMic9-RX9 無線麥克風接收器可提供數位音訊處理級音質和穩定的類比 FM 調製。它可提供寬頻率範圍並覆蓋多個通道，易於使用的高清顯示螢幕和小尺寸接收器可完美連接在 DSLR 攝影機上。

UwMic9-RX9 具有自動掃描功能，可以自動搜索可用傳輸頻率通道設置，同時也可選擇輸出信號是單聲道/立體聲。

產品結構

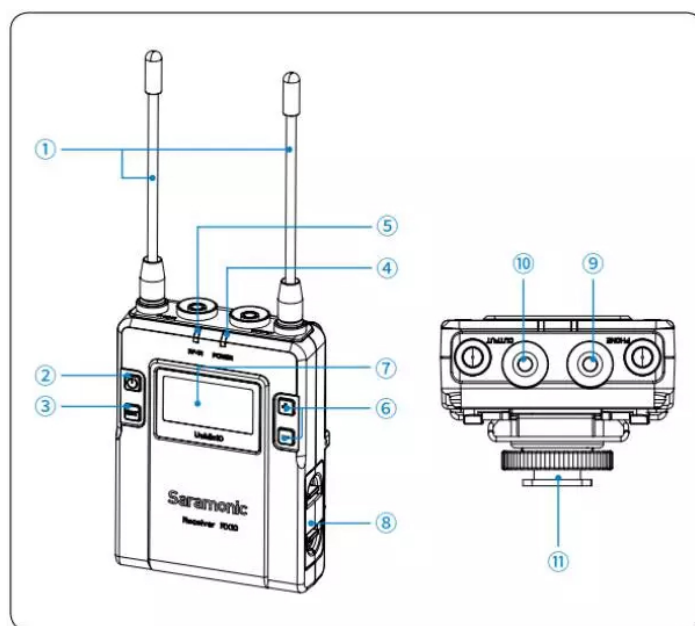

- ① 天線
- ② 電源開關：長按打開/關閉 UwMic9-RX9。

- ③ 設置按鍵：長按 SET 鍵進入功能表選項，再短按 SET 鍵確認選項。
若再次長按 SET 鍵，則會退出設置且不保存。
- ④ 電源指示燈
電池電量指示如下：綠燈:電量充足。紅燈:電量低。
- ⑤ 射頻指示和 IR（紅外發射埠）
將設置頻率發射到發射機上：RF 射頻輸入電平指示器顯示如下：
綠燈：射頻信號強
紅燈：射頻信號弱或已經斷開連接 RF
- ⑥ +/- 按鍵：選擇顯示幕上的功能或者數值
- ⑦ LCD 顯示幕：顯示功能表，詳細請參考"液晶顯示操作指南"
- ⑧ 電池倉：放置兩顆 AA 電池(不含)
- ⑨ 耳機介面：這是一個 3.5mm 直徑的立體聲耳機介面。
插入耳機可監聽音訊輸出。
注意：請不要將耳機連接到單聲道介面，否則會造成耳機短路及聲音輸入失真。
- ⑩ 輸出介面：用適配的輸出線將 RX9 連接到單眼相機，攝像機，混音器或錄音筆等錄音設備。
- ⑪ 標準冷靴

安裝配件

1. 將適配音訊線插入輸出(OUTPUT)介面

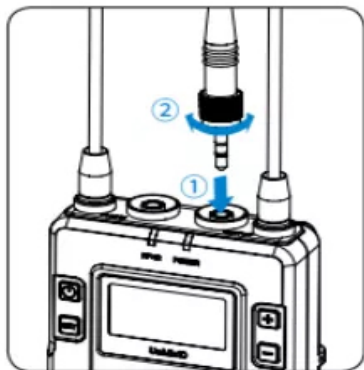

- ① 將適配線插入輸出介面
 - ② 為了安全連接，請旋轉鎖住固定旋鈕。
2. 附帶皮帶夾：請參考“安裝配件”
 3. 連接冷靴

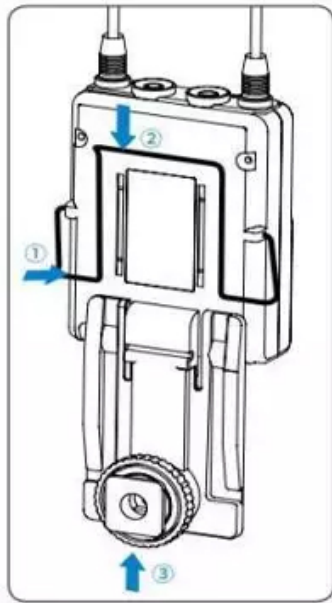

- ① 安裝冷靴適配器前請如圖先裝上皮帶夾。
- ② 拉開皮帶夾，讓皮帶夾和接收機之間保留空隙。
- ③ 將皮帶夾和冷靴適配器上的兩個立槽對齊，並按照箭頭的方向推入適配器
- ④ 推入冷靴適配器直到皮帶夾完全嵌入適配器上的凹槽內。

LCD 顯示螢幕操作指南

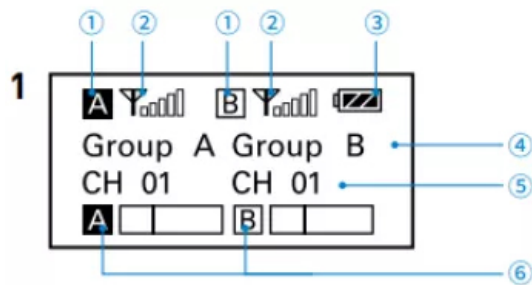

主螢幕：如果 20 秒內不執行操作，顯示將會自動回到主螢幕。

① 組圖示

A 表明 A 組通道功能關閉 **A** 表明 A 組通道功能打開。

② 射頻信號指示器：表明當前的接收信號。

③ 電池電量指示燈：顯示電池電量，指示燈閃爍時請儘快更換電池。

④ 通道組名稱

⑤ 當前頻道：顯示當前頻道數。圖中顯示為 A 組通道，01 頻道。

⑥ 音訊輸入電平表：顯示音訊輸入電平。

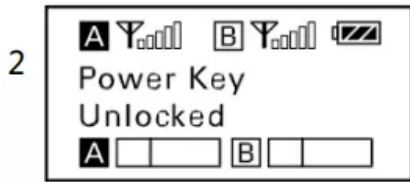

電源鍵鎖：長按 SET 鍵 鎖定/解鎖 電源鍵。鎖定電源鍵以防接收機在使用期間被無意關閉。

解鎖狀態：長按電源鍵打開/關閉接收機(系統預設)

鎖定狀態：按下電源鍵後接收機不會被關閉

注意:如果在鎖定狀態下拆出電池並重新插入，接收機依舊處於鎖定狀態。

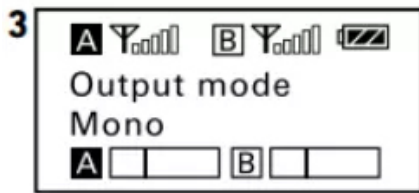

輸出模式：輸出模式可以選擇單聲道或立體聲。當輸出模式是單聲道時，左聲道和右聲道的音訊將被混合。當輸出模式是立體聲，左（B 組）和右（A 組）音訊聲道輸出將是獨立的。系統預設單聲道。

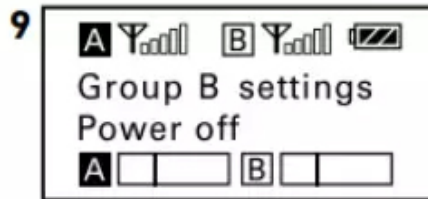
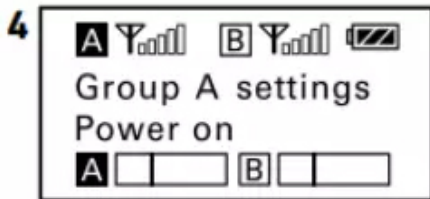

通道開啟：僅使用一組通道時，請關閉其他組通道以節省電量。

系統預設 A 組通道打開，B 組通道關閉。

若同時使用兩個發射機，請將其中一個接收機設置為不同的通道組以避免干擾和噪音。

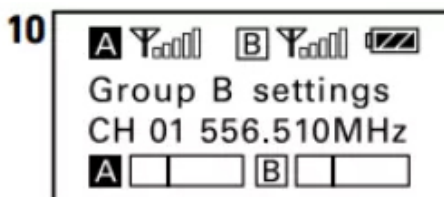
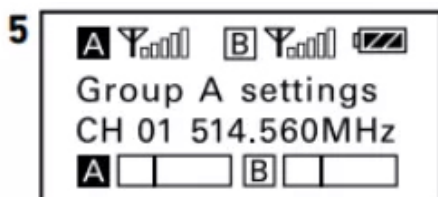

選擇頻道：操作細節請參考”手動設置接收機頻道”

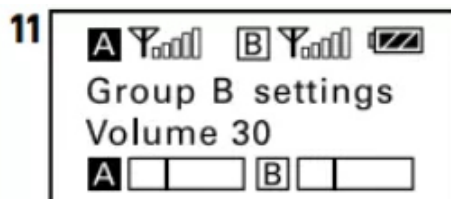
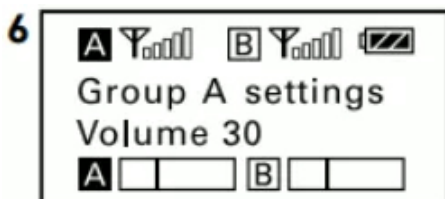

設置輸出音量：輸入音量設置範圍 0-30(電源關閉後設置音量保存。系統預設 27)

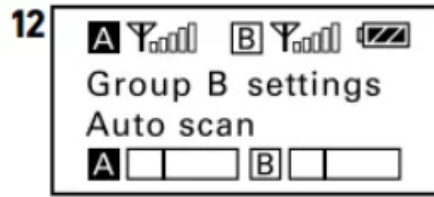
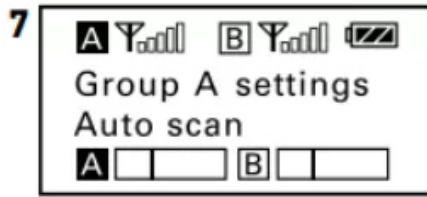

自動掃描功能：自動掃描可用且清晰的通道。
 細節操作請參考"使用自動掃描功能"

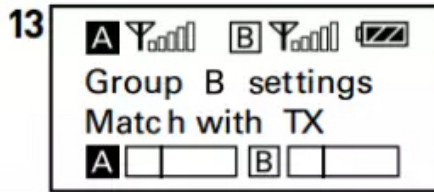
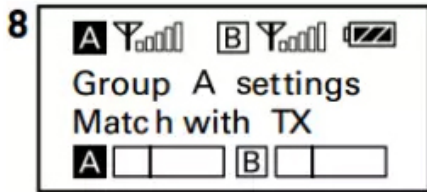

紅外匹配功能：通過紅外匹配接收機和發射機。
 操作細節請參閱“匹配通道接收機和發射機”

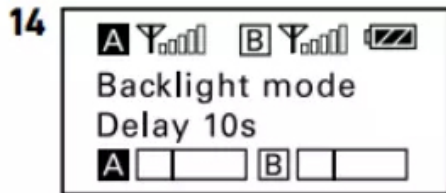

設置背光燈：設置背景燈光常開或延遲 60/30/10 秒或常關。
 系統預設延遲 10 秒

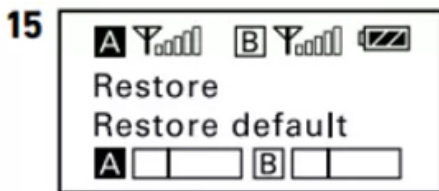

恢復出廠設置：確認後 RX9 的參數恢復到出廠默認設置

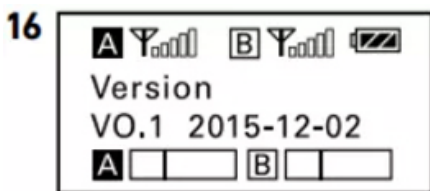

UwMic-RX9 的版本

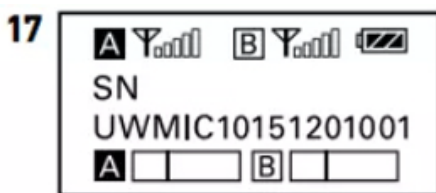

出廠序號。

手持無線麥克風 UwMic9-HU9



產品簡介

楓笛 Saramonic HU9 是一款手持式無線麥克風 UHF 發射器。設有一個小巧的金屬機身，易於閱讀的液晶顯示幕，射頻電源開關和晶體控制鎖相環合成器。廣播級的麥克風將捕捉清澈和豐富的聲音。它有一個內置天線，有噪音抑制功能和電源鎖定功能。HU9 的通道經由紅外線接收機同步。

產品結構

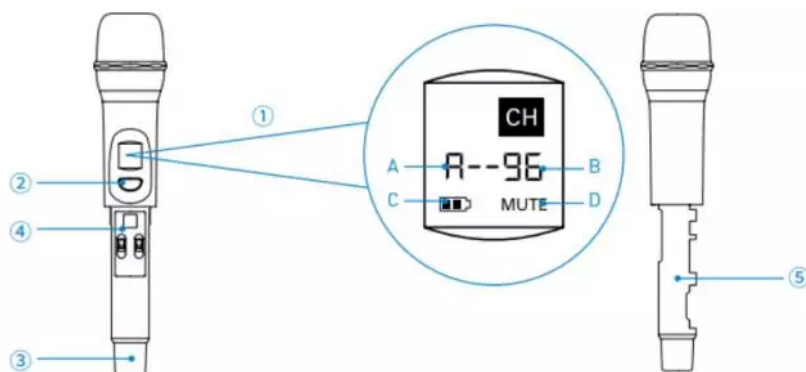

① LCD 螢幕

A. 通道組：兩個通道組：A 組和 B 組。每個通道組有 96 個通道。

B. 通道數

C. 電池電量顯示

D. 靜音：音訊靜音。

LCD 屏顯示：A 組 96 通道。

② 電源/靜音鍵

電源鍵：長按打開/關閉 HU9。

靜音鍵：在音訊輸出時短按變為靜音。再次按下恢復音訊輸出。

注意：靜音時，音訊信號無輸出，射頻信號正常傳輸。

- ③ 天線
- ④ 面板操作

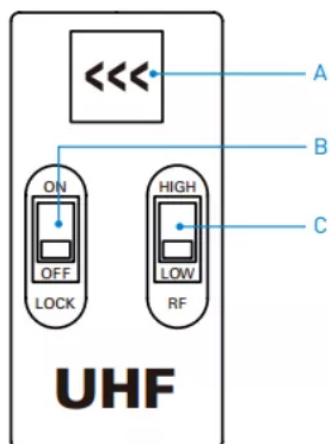

A.紅外探測器：接收接收機頻率。

B.鎖定鍵：選擇 ON 鎖定電源鍵(以防發射機在使用期間被無意關閉)

注意：鎖定開關不會鎖定靜音功能。

C.射頻功率。設置發射機的輸出電平高或低。

⑤ 電池倉：放入兩節 AA 電池（不含）。

可以使用鹼性，鎳氫或者鋰電池。

設置嚮導

1. 安裝電池：詳情參考“UwMic9-HU9”
2. 設置鎖定鍵打開或關閉。
3. 設置射頻功率高或低。發射功率電平變化取決於該設置。
4. 按下電源鍵打開 HU9。
5. 打開接收機 UwMic9-RX9 與發射機 HU9 同步。操作細節請參考“HU9”
6. 同步成功後，HU9 螢幕會顯示和接收器一致的通道組和通道數。
7. 根據箭頭方向關閉手把。



無線麥克風 - 使用操作 6 步驟

1. 安裝電池。
2. 使用適配連接線連接接收器到相機麥克風口/攝像機/混音器，並長按電源鍵打開接收器。
3. 接收器通道設置方法。
4. 接收器和發射器的通道匹配。
5. 安裝配置接收器和發射器所需要的配件。詳情參考“安裝配件”。
6. 可以準備錄音了。

1. 安裝電池

- ① **UwMic9-RX9** 和 **UwMic9-TX9** :



長按電源鍵關機。

向內按壓兩個鎖扣，拉出電池倉。

根據極性標記裝入兩節 AA 電池並關閉倉。

請確保電池倉已安全鎖定。

- ② **UwMic9-HU9**

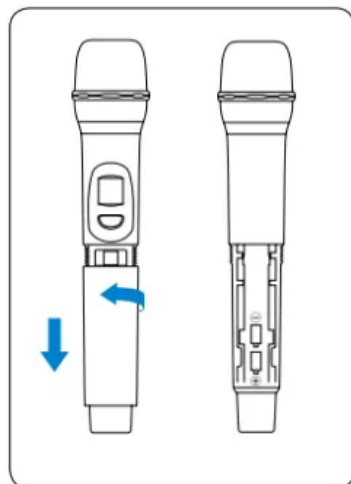

長按電源鍵開機

按箭頭方向旋轉並向下拉動手持部分，直至看見電池倉。

裝入兩顆 AA 電池。按照正負極標註正確安裝電池。

注意：

- ①長時間不使用該設備時，請從電池倉中取出電池。
- ②始終使用相同型號的電池。
- ③操作過程中更換電池可能會產生噪音。請確保該裝置更換電池之前處於關閉。

利用紅外線傳輸技術，將接收機上設定的頻率，傳輸到發射機

設置TX9和TX-XLR9

長按電源鍵打開發射機

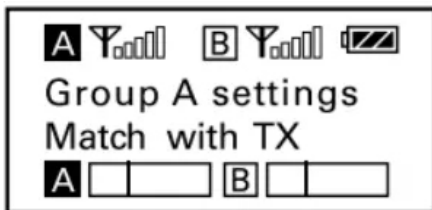

在接收機上使用+/-鍵選擇“Match with TX”

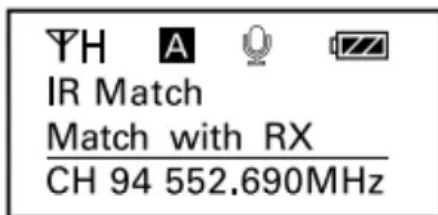

在發射機上使用+/-鍵選擇“Match with RX”

同時長按接收機和發射機的 SET 鍵選擇功能表，短按一下確認。

將接收機的紅外發射埠對著發射機上的紅外探測埠，請保持兩者之間的距離小於 20 釐米。

如果螢幕顯示“Sync Finished（匹配完成）”，發射機使用頻率設置完成。

匹配成功後，按下接收機 SET 鍵回到之前的菜單。

設置HU9

打開發射機。

在接收機上使用+/-鍵選擇“Match with TX”。

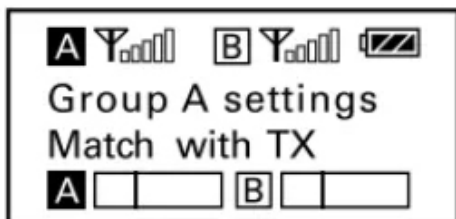

- 將接收機和發射機的紅外檢測器相互靠近。
- 如果同步成功，HU9 的通道組和通道將與接收機一致。
- 匹配成功後，按下接收機 SET 鍵回到之前的菜單。

注意：當使用紅外連接時，請把接收機和發射機保持在 20cm 範圍內。20 秒後，紅外傳輸完成，顯示返回上一級功能表。

② 手動設置發射通道（僅適用於TX9和TX-XLR9）。

長按電源鍵打開發射機。

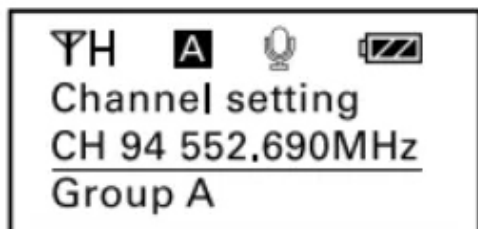

- 在發射機上使用+/-鍵選擇“channel Setting”功能表。
- 長按 SET 鍵選擇功能表。
- 使用+/-鍵選擇與接收機相同的頻道，然後短按 SET 鍵確認匹配。

規格書

接收器 RX9和RX-XLR9

頻道數	96
頻道組	A 和 B
類型	晶體控制鎖相環合成器
音訊輸出連接器	RX9：3.5 mm 立體聲 RX-XLR9：XLR-3-11C 公頭
天線	1/4 λ 導線天線
音訊輸出電平	- 60 dBV
耳機輸入電平	30mW (16 Ω)
載波頻率	514 MHz - 596 MHz
接收靈敏度	-95 dBm
信噪比	70 dB 及以上
語音延遲	12 ms
參考偏差	±5 kHz (- 60 dBV , 1 kHz input)
頻率回應	40 Hz to 18 kHz (+/-3dB)
失真	低於 0.5%
雜散抑制	-60 dB
音訊輸入電平	- 60 dBV (MIC 輸入, 0dB 衰減)
重量	RX9：約 218.7g (不含電池) RX-XLR9：約 96 克
電池	兩顆 AA 電池

尺寸	RX9 : 170.9 × 63.5 × 30.0 mm
	RX-XLR9:112x63x26mm
工作溫度	0°C到 50°C
儲存溫度	- 20°C到+55°C

發射器 TX9，HU9和TX-XLR9

頻道數	96
頻道組	A 或 B
類型	晶體控制鎖相環合成器
載波頻率	514 MHz - 596 MHz
參考偏差	±5 kHz (- 60 dBV , 1 kHz input)
信噪比	70 dB 及以上
雜散抑制	-60 dB
聲音延遲	12 ms
天線	1/4 λ 導線天線
音訊輸入連接器	TX9: 3.5mm 立體聲
	HU9: 無
	TX-XLR9:XLR-3-11C 類型(母頭)
參考音訊輸入電平	- 60 dBV (MIC 輸入 , 0 dB 衰減)
失真	0.5% 或更少
重量	TX9: 約 211.4g (不含電池)
	HU9: 約 338.2g (不含電池)
	TX-XLR9:約 138g(不含電池)
電池	兩顆 AA 電池
尺寸	TX9: 170.9 × 63.5 × 30.0 mm
	HU9: 254.0 × 52.0 × 52.0 mm
	TX-XLR9:105.5x43x34.7 mm
工作溫度	0°C到 50°C
儲存溫度	- 20°C到 +55°C