

**Saramonic®**  
Pro Audio Equipment

## 楓笛無線麥克風系列

### Uwmic9 Kit7

RX-XLR9、TX9

# 使用說明書



## 卡農接收機 RX-XLR9



### 簡介

Saramonic UwMic9 RX-XLR9 是一款緊湊型 XLR 插入式無線接收器。它可以直接插入攝像機或錄影機的 XLR 麥克風輸入，而不會妨礙其他配件。XLR 連接器可以順時針或逆時針旋轉。

接收器可通過兩顆 AA 電池供電或通過 USB Type-C 介面供電。它可提供寬頻率範圍並覆蓋多個通道，易於使用的高清螢幕，3.5mm 耳機監聽孔，同時具有自動掃描功能，發射器和接收器之間支援紅外同步。

### 產品結構

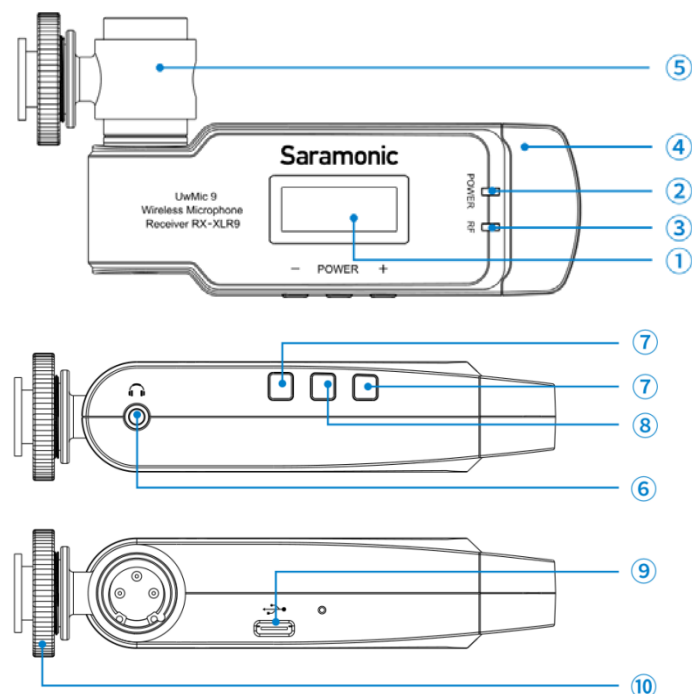

①顯示幕：顯示功能表資訊，詳情請參閱“顯示幕操作指南”

②電源指示燈：顯示電池電量

綠燈：電池電量充足。

紅燈：電池電量低。

③射頻指示和IR（紅外發射埠）：紅外發射埠將設定頻率發送到發射機。

RF射頻輸入電平指示如下：

綠燈：射頻信號強

紅燈：射頻信號弱或已經斷開連接

④天線

⑤可旋轉XLR-3-11C型（公）連接器：將接收器連接到攝像機或調音台的XLR麥克風輸入。接收器可以旋轉最大角度320°。

⑥耳機介面：這是一個3.5mm直徑的立體聲耳機介面。插入耳機可監聽音訊輸出。

**注意：請不要將耳機連接到單聲道介面，否則會造成耳機短路及聲音輸入失真。**

⑦+/- 按鍵：選擇顯示幕上的功能或者數值。長按“-”進入菜單

⑧電源鍵：長按開/關機，短按確認選項。

⑨USB Type-C介面：接收機接入移動電源時，無論是否裝入AA電池，都由移動電源供電。如在接收機關閉時接入移動電源，接收機會自動開機。

**注意：如未連接移動電源，接收機自動由AA電池供電，如未接入電池，接收機會自動關閉。**

⑩標準冷靴座

## 安裝配件

如需將接收機連接至相機，請按照以下步驟操作：

1. 如圖所示，將冷靴座固定在相機熱靴，然後使用鎖定螺絲固定好冷靴座。

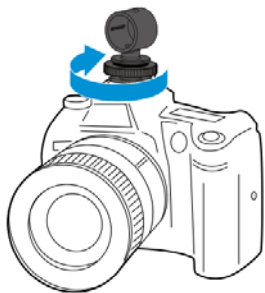

2. 將接收器的可旋轉XLR接頭插入冷靴適配器。

3. 使用隨附的XLR轉3.5mm音訊線將接收器連接至相機的麥克風插孔。

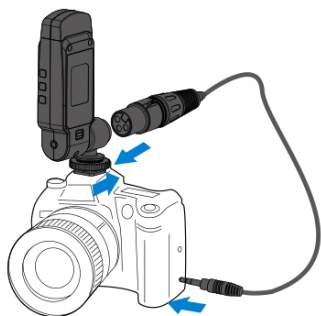

## 螢幕操作指南

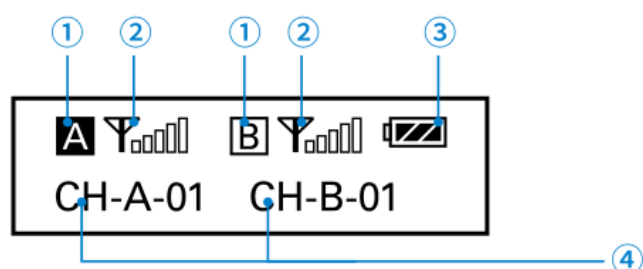

主螢幕。如果20秒內不執行操作，將會自動跳轉到主螢幕。

### ① 組圖示

 表明A組通道功能關閉  表明A組通道功能打開。

② 射頻電平指示器：表明當前的接收電平。

③ 電池電量指示燈：顯示電池電量，指示燈閃爍時請儘快更換電池。

④ 通道組和頻道：顯示當前A組和B組的頻道。“CH-A-01”表示A組01頻道。

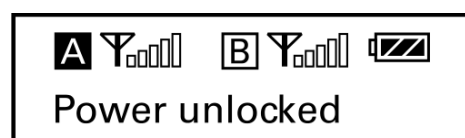

設置電源鎖。長按“-”進入功能表選項，短按“+/-”選擇鎖定或解鎖電源鍵，然後短按電源鍵確認。設置“Locked（鎖定）”鎖定電源鍵以防接收機在使用期間被無意關閉。

解鎖狀態：長按電源鍵打開/關閉接收機（系統預設）

鎖定狀態：按下電源鍵後接收機不會被關閉

**注意：**如果在鎖定狀態下拆出電池並重新插入，接收機依舊處於鎖定狀態。

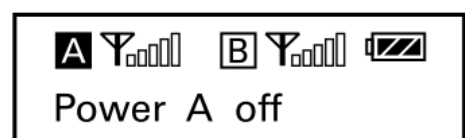
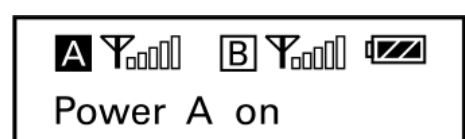

通道組狀態。僅使用一組通道時，請關閉其他組通道以節省電量。系統預設A組通道打開，B組通道關閉。

若同時使用兩個發射機，請將其中一個發射機設置為不同的通道組以避免干擾和噪音。

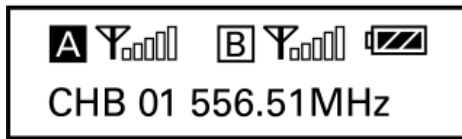
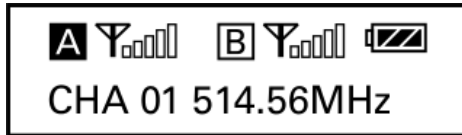

選擇頻道：長按“-”進入功能表選項。使用“+/-”選擇所需的通道，然後短按POWER鍵確認。默認為A組01通道（514.56MHz）和B組01通道（556.51MHz）。

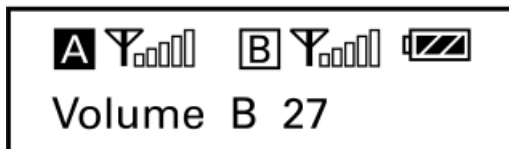
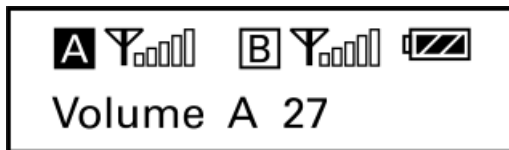

設置輸出音量：輸入音量設置範圍0-30。電源關閉後設置音量保存。系統預設27。

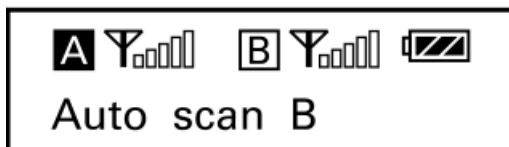
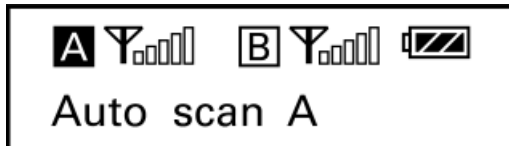

自動掃描功能：自動掃描可用且清晰的通道。具體操作請參考“使用自動掃描功能”。

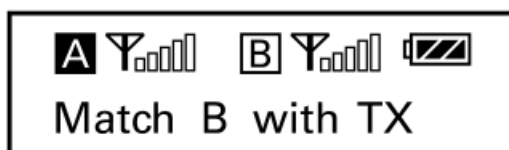
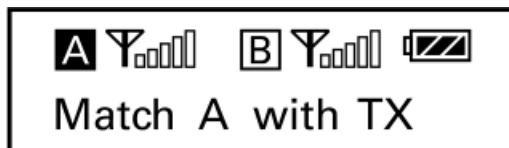

紅外匹配功能：通過紅外匹配接收機和發射機。操作細節請參閱“匹配通道接收機和發射機”。

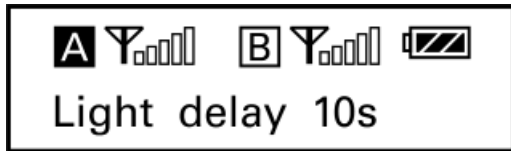

設置背光燈：設置背景燈光常開或延遲60/30/10秒或關閉。  
系統預設延遲10秒。

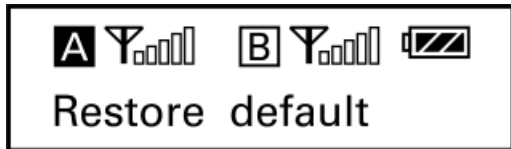

恢復出廠設置

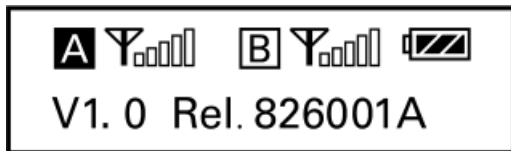

UwMic9 RX-XLR9版本號。

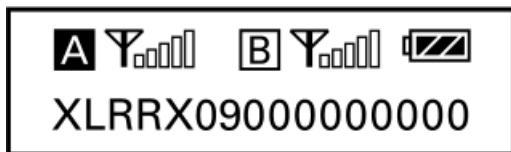

出廠序號（SN碼）。

## 無線麥克風發射器 UwMic9-TX9



### 產品簡介

UwMic9-TX9 無線麥克風發射器是完整 UwMic9 音訊系統的一部分，它可提供數位音訊處理級音質。使用的功能包括：LCD 顯示幕、自動通道設置功能。

UwMic9-TX9 結構緊密，它採用晶體控制鎖相環合成器，同時配備有靜音功能和一個 3.5mm 鎖式插頭型話筒輸入連接器。RF 功率輸出可在高、中、低之間來切換。

### 產品結構

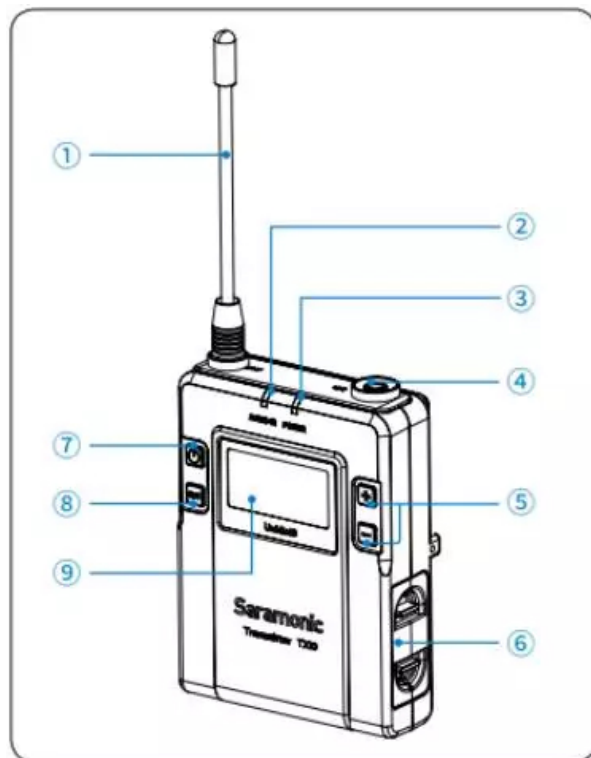

- ① 天線
- ② 音訊指示器/IR(紅外探測埠)
  - 音訊指示器：表示音訊輸入電平
  - IR (紅外探測埠)：從接收機獲取相應頻率
  - 綠燈長亮：合適的音訊輸入電平。
  - 紅燈閃爍：靜音 (即禁用)。
  - 設置靜音功能，操作細節參考“設置靜音鍵”。
- ③ 電源指示燈：
  - 綠色常亮：電池電量充足。
  - 紅色常亮：電池電量低。
- ④ 音訊輸入介面(3.5mm 鎖式插頭類型)：用以連接適配的領夾式話筒。
- ⑤ +/- 按鍵：上下翻頁，調節參數。
- ⑥ 電池倉：放入兩顆 AA 電池（鹼性，鎳氫或鋰電池）。
- ⑦ 電源/靜音鍵

功能	操作
打開電源	長按電源鍵一秒或以上
關閉電源	長按電源鍵直到關機
打開靜音	短按電源鍵
關閉靜音	

- ⑧ SET 鍵：長按 SET 鍵進入功能表功能設置。短按 SET 鍵確認功能設置或者再次長按退出功能設置且設置不保存。
- ⑨ LCD 顯示：顯示功能表，操作細節請參考" LCD 螢幕操作指南"

### 安裝配件

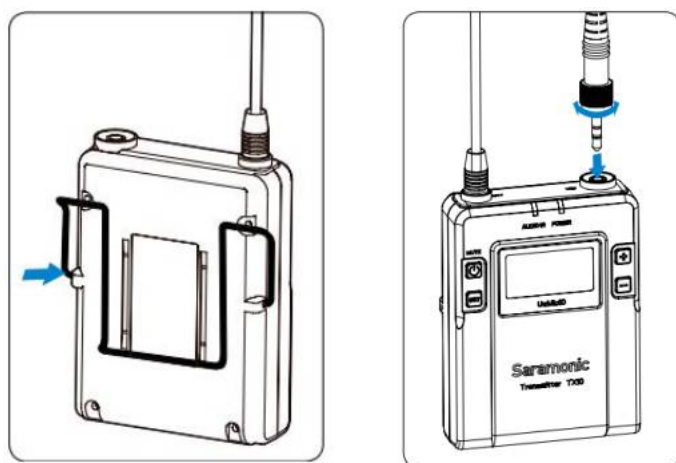

- 1 連接皮帶夾：將皮帶夾兩段端插入發射機兩側的小孔。
- 2 連接麥克風：安全連接後鎖定旋鈕。

**注意：安裝或拆卸麥克風之前請關閉發射機。**



## LCD 顯示幕操作指南

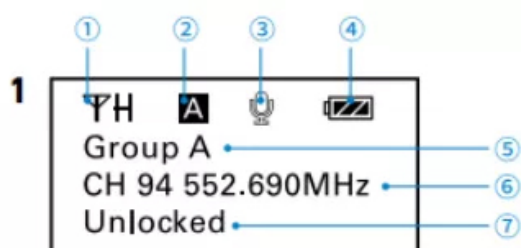

主螢幕：在其他螢幕下 20 秒內無操作會自動回到主螢幕。

① 射頻傳輸功率指示器：顯示當前傳輸功率電平。

相關設置細節請參閱“選擇射頻”

② 通道組指示：表示通道組。

③ 靜音指示



④ 電池電量指示：顯示電池電量(當電池圖示開始閃爍時請儘快更換電池)

⑤ 通道組名稱

⑥ 通道和頻率：顯示當前通道和頻率。

⑦ 表示：電源/靜音鍵狀態

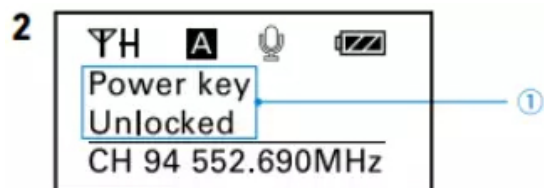

① 部分功能表顯示：可顯示不同的功能表選項。通過+/-鍵切換功能。

設置電源鎖：選擇解鎖或鎖定。

設置“Locked（鎖定）” 鎖定電源鍵以防發射器在使用期間被無意關閉或靜音。系統預設“解鎖”



選擇通道：在頻率範圍 514MHz-596MHz 內有 96 個通道。

系統預設“通道 01”和“514.560MHz”



選擇通道組：可以選擇“A”或“B”通道組。  
每個通道組有 96 個通道。系統預設“A 組”



選擇射頻功率電平：可以設置發射 RF 功率為高，中或低。  
系統預設“高”



設置靜音鍵：如需音訊靜音，請選擇“Enable（啟用）”然後短按電源鍵開啟靜音。系統預設“Enable（啟用）”



紅外匹配：選擇匹配接收機。正在匹配時螢幕會顯示“Matching（匹配中）”。  
匹配成功後會顯示“Sync Finished（匹配完成）”



設置背景燈：選擇 開/關或延遲 10/30/60 秒。  
系統預設“Delay 10s（延遲 10 秒）”



恢復出廠設置。

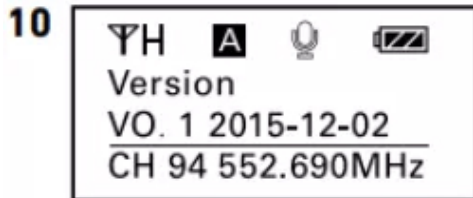

UwMic9-TX9 版本。



出廠序號。

### 無線麥克風 - 使用操作 6 步驟

1. 安裝電池。
2. 使用適配連接線連接接收器到相機麥克風口/攝像機/混音器，並長按電源鍵打開接收器。
3. 接收器通道設置方法。
4. 接收器和發射器的通道匹配。
5. 安裝配置接收器和發射器所需要的配件。詳情參考“安裝配件”。
6. 可以準備錄音了。

#### 1. 安裝電池

**UwMic9-RX9** 和 **UwMic9-TX9**：



長按電源鍵關機。  
向內按壓兩個鎖扣，拉出電池倉。  
根據極性標記裝入兩節 AA 電池並關閉倉。  
請確保電池倉已安全鎖定。

### UwMic9 RX-XLR9

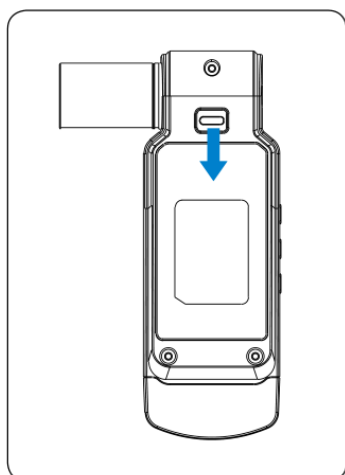

- 長按電源鍵關機
- 如圖所示，向下撥動鎖扣取下電池蓋
- 根據極性標記裝入兩節 AA 電池並關閉電池蓋

注意：

- ①長時間不使用該設備時，請從電池倉中取出電池。
- ②始終使用相同型號的電池。
- ③操作過程中更換電池可能會產生噪音。請確保該裝置更換電池之前已關閉。

利用紅外線傳輸技術，將接收機上設定的頻率，傳輸到發射機

### 設置TX9和TX-XLR9

長按電源鍵打開發射機

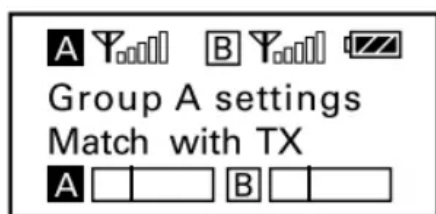

在接收機上使用+/-鍵選擇“Match with TX”



在發射機上使用+/-鍵選擇“Match with RX”

同時長按接收機和發射機的 SET 鍵選擇功能表，短按一下確認。

將接收機的紅外發射埠對著發射機上的紅外探測埠，請保持兩者之間的距離小於 20 釐米。

如果螢幕顯示“Sync Finished（匹配完成）”，發射機使用頻率設置完成。

匹配成功後，按下接收機 SET 鍵回到之前的菜單。

## ② 手動設置發射通道（僅適用於TX9和TX-XLR9）。

長按電源鍵打開發射機。

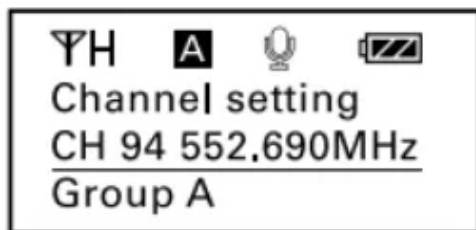

- 在發射機上使用+/-鍵選擇“channel Setting”功能表。
- 長按 SET 鍵選擇功能表。
- 使用+/-鍵選擇與接收機相同的頻道，然後短按 SET 鍵確認匹配。

## 規格書

### 接收器 RX9和RX-XLR9

頻道數	96
頻道組	A 和 B
類型	晶體控制鎖相環合成器
音訊輸出連接器	RX9：3.5 mm 立體聲 RX-XLR9：XLR-3-11C 公頭
天線	1/4 λ 導線天線
音訊輸出電平	- 60 dBV
耳機輸入電平	30mW (16 Ω)
載波頻率	514 MHz - 596 MHz
接收靈敏度	-95 dBm
信噪比	70 dB 及以上
語音延遲	12 ms
參考偏差	±5 kHz ( - 60 dBV , 1 kHz input)

頻率回應	40 Hz to 18 kHz (+/-3dB)
失真	低於 0.5%
雜散抑制	-60 dB
音訊輸入電平	- 60 dBV (MIC 輸入, 0dB 衰減)
重量	RX9 : 約 218.7g (不含電池)
	RX-XLR9 : 約 96 克
電池	兩顆 AA 電池
尺寸	RX9 : 170.9 × 63.5 × 30.0 mm
	RX-XLR9:112×63×26mm
工作溫度	0°C到 50°C
儲存溫度	- 20°C到+55°C

### 發射器 TX9，HU9和TX-XLR9

頻道數	96
頻道組	A 或 B
類型	晶體控制鎖相環合成器
載波頻率	514 MHz - 596 MHz
參考偏差	±5 kHz ( - 60 dBV , 1 kHz input)
信噪比	70 dB 及以上
雜散抑制	-60 dB
聲音延遲	12 ms
天線	1/4 λ 導線天線
音訊輸入連接器	TX9: 3.5mm 立體聲
	HU9: 無
	TX-XLR9:XLR-3-11C 類型(母頭)
參考音訊輸入電平	- 60 dBV (MIC 輸入 , 0 dB 衰減)
失真	0.5% 或更少
重量	TX9: 約 211.4g (不含電池)
	HU9: 約 338.2g (不含電池)
	TX-XLR9:約 138g(不含電池)
電池	兩顆 AA 電池
尺寸	TX9: 170.9 × 63.5 × 30.0 mm
	HU9: 254.0 × 52.0 × 52.0 mm
	TX-XLR9:105.5×43×34.7 mm
工作溫度	0°C到 50°C
儲存溫度	- 20°C到 +55°C